

Инструкция по сборке Стол журнальный круглый СТК-14



- сборка изделия требует необходимой квалификации или услуг специалиста по сборке мебели
- внимательно проверить комплектацию изделия и ознакомиться со схемой сборки
- после вскрытия упаковки не выбрасывайте упаковочный материал, используйте его в качестве подложки при сборке
- сборку изделия производить в соответствии с порядком, указанным в схеме, на ровной поверхности

Дет.	Наименование	Кол-во	Размеры деталей, мм
1	Столешница	1	800x800x22
2	Ножка	2	408x262x16
3	Ножка	1	408x540x16

Необходимый инструмент

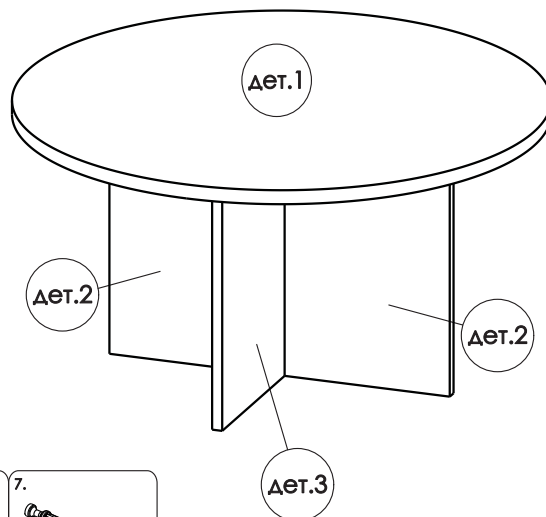

Фурнитура

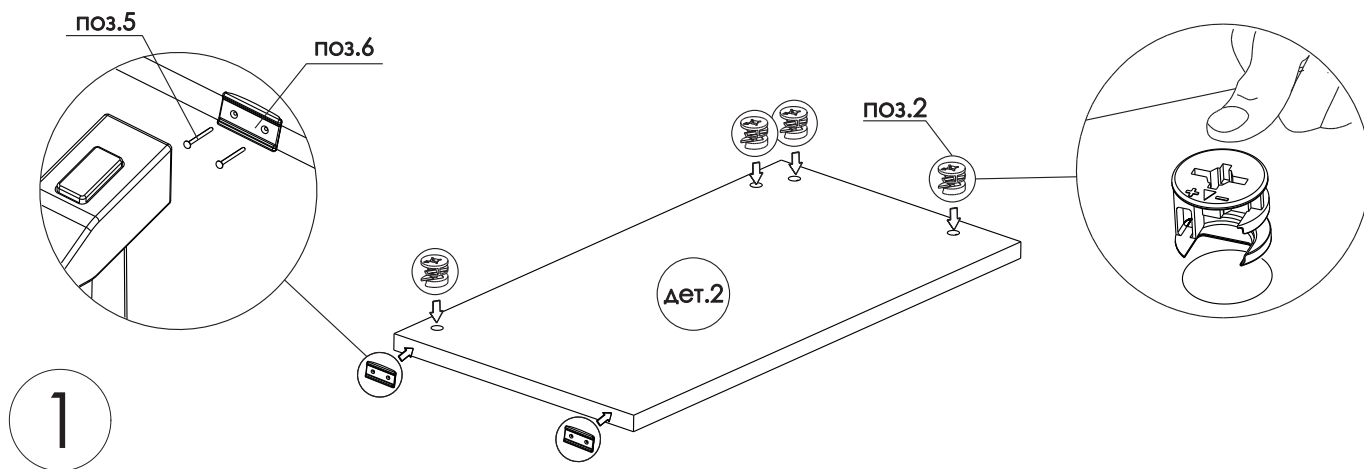
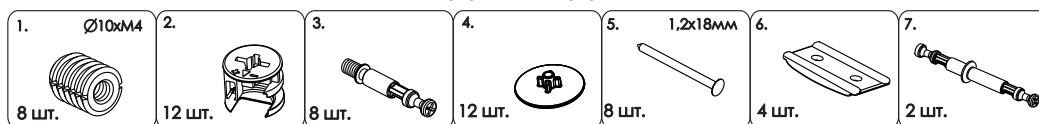

1

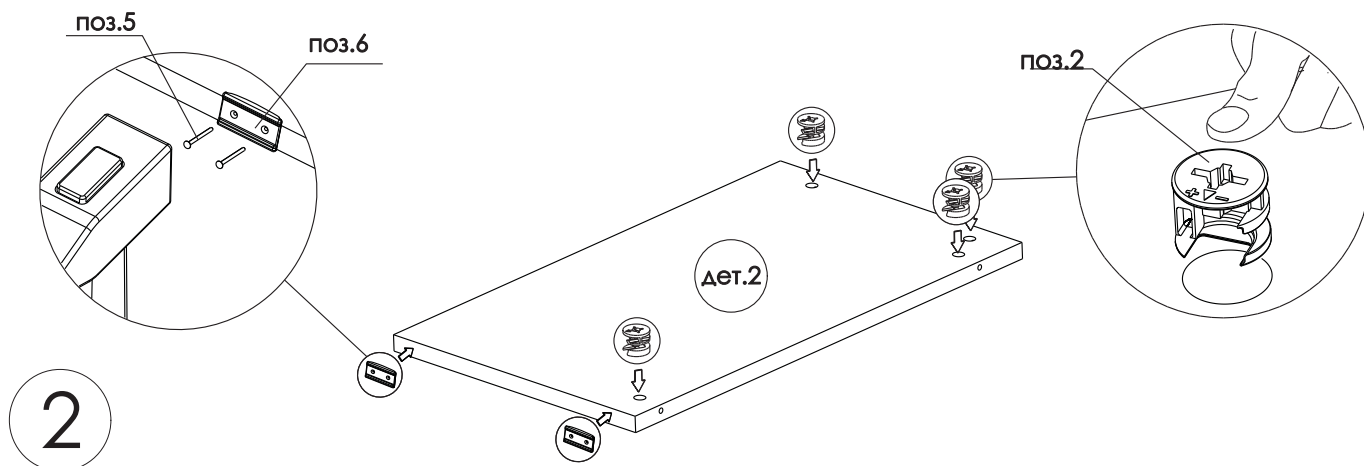

2

3

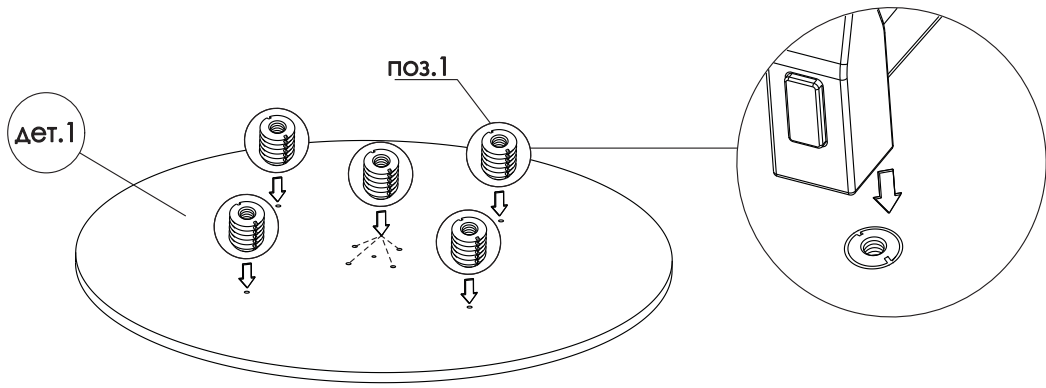

4

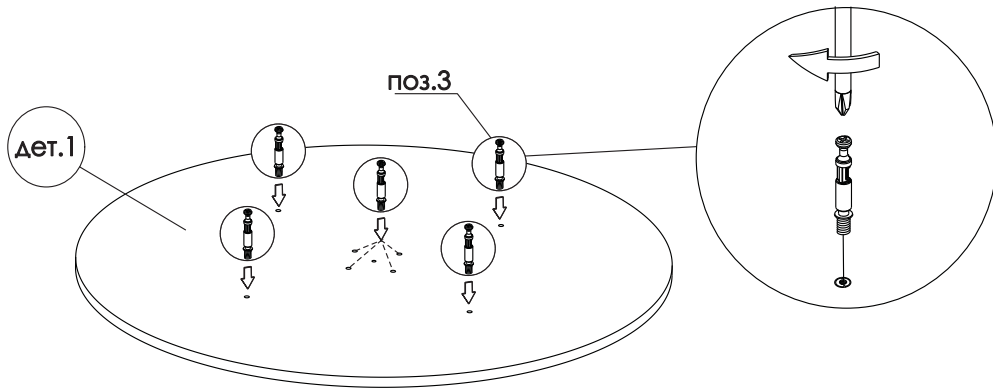

5

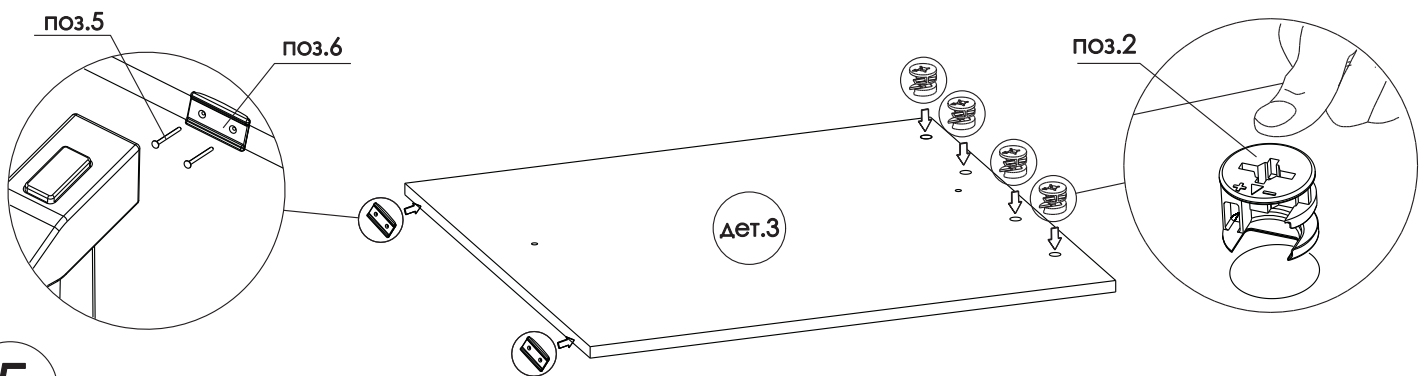

6

