

# Инструкция по сборке Стол для переговоров круглый СТК-13



- сборка изделия требует необходимой квалификации или услуг специалиста по сборке мебели
- внимательно проверить комплектацию изделия и ознакомиться со схемой сборки
- после вскрытия упаковки не выбрасывайте упаковочный материал, используйте его в качестве подложки при сборке
- сборку изделия производить в соответствии с порядком, указанным в схеме, на ровной поверхности

Дет.	Наименование	Кол-во	Размеры деталей, мм
1	Столешница	1	1200x1200x22
2	Ножка	1	738x386x22
3	Ножка	1	738x386x22
4	Ножка	1	738x800x22

## Необходимый инструмент

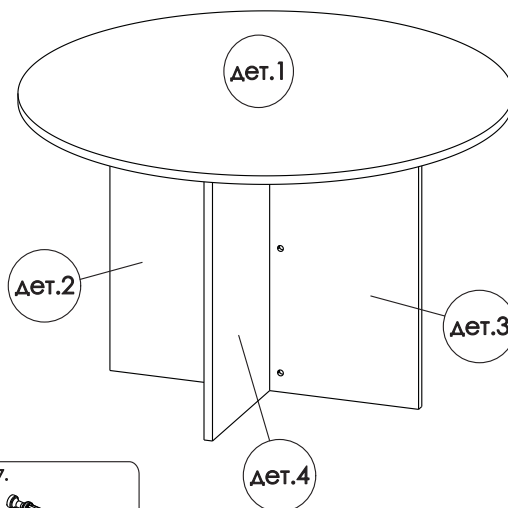

## Фурнитура

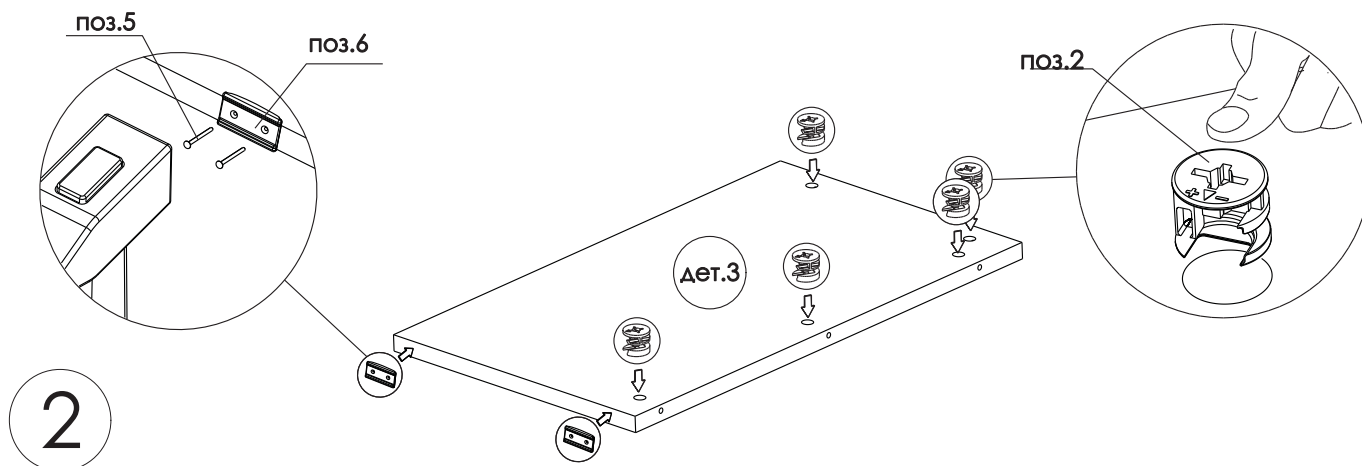
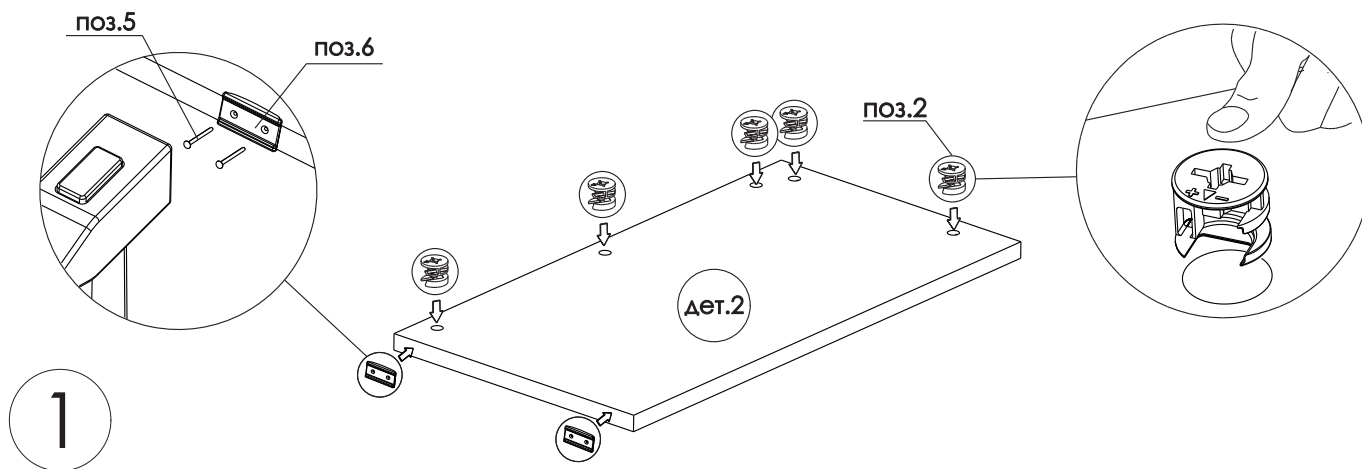
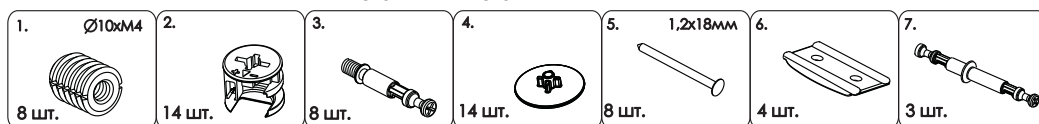

3

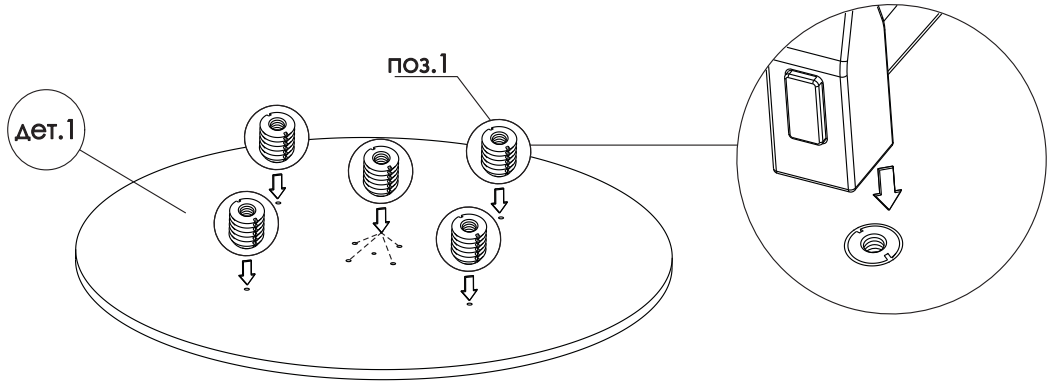

4

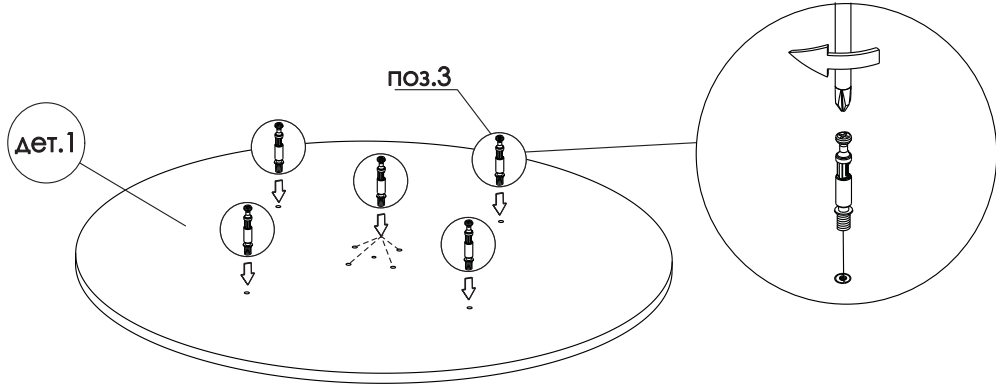

5

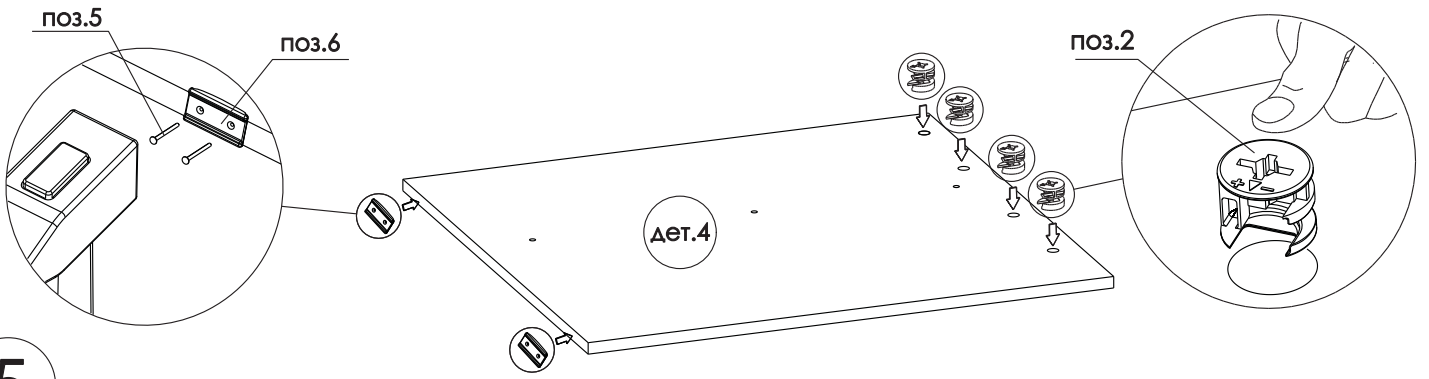

6

