

Инструкция по сборке Стеллаж для бумаг СБ-38

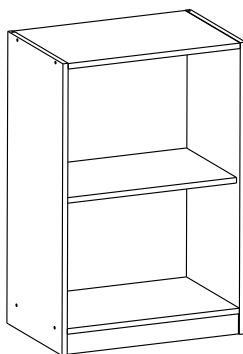

- сборка изделия требует необходимой квалификации или услуг специалиста по сборке мебели
- внимательно проверить комплектацию изделия и ознакомиться со схемой сборки
- после вскрытия упаковки не выбрасывайте упаковочный материал, используйте его в качестве подложки при сборке
- сборку изделия производить в соответствии с порядком, указанным в схеме, на ровной поверхности

Стеллаж без дверей



Стеллаж с дверью*

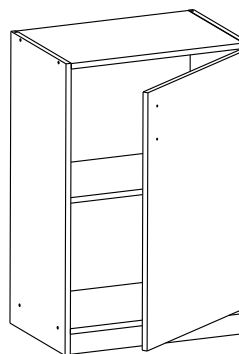

* -Дверь комплектуется отдельно

Дет.	Наименование	Кол-во	Размеры деталей,мм
1	Вертикаль левая	1	845x370x16
2	Вертикаль правая	1	845x370x16
3	Горизонталь нижняя	1	528x356x16
4	Горизонталь верхняя	1	528x370x16
5	Плинтус	1	528x60x16
6	Полка вкладная	1	526x336x16
7*	Дверца к шкафу	1	748x524x16
8	Стенка задняя	1	775x544x3

Необходимый инструмент

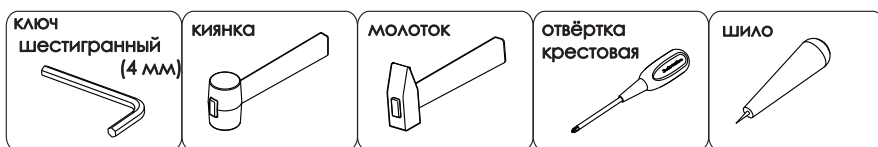

Фурнитура

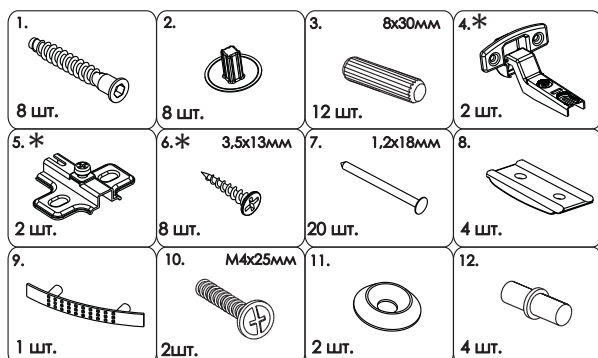

* -фурнитура комплектуется с дверью

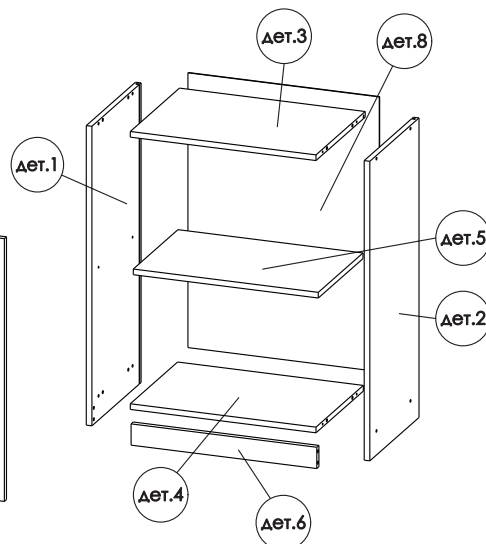

1

разметить при комплектации дверьми

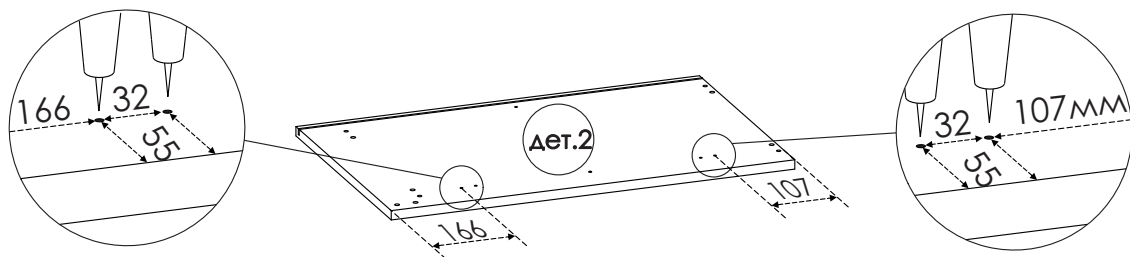

2

* установить при комплектации дверьми

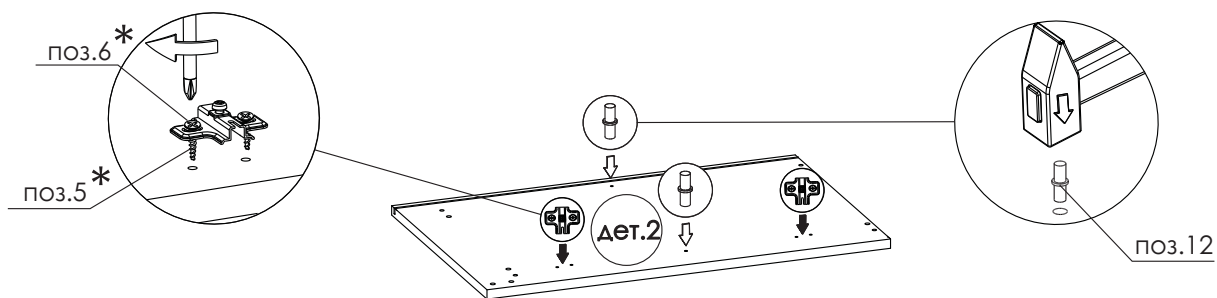

3

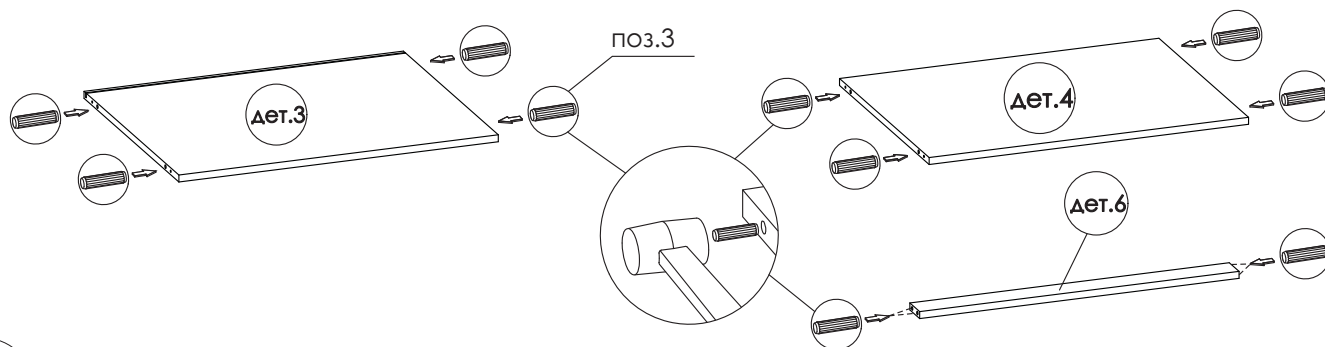

4

